

لیست دیسک کلاچ ، قطعات دیسک کلاچ و صفحه



دیسک کلاچ 800

805704



دیسک کلاچ 399

3701015m92



دیسک کلاچ 285

3610268m91



دنده فلاپول 285 - 399

410236



فلاپول کامل 399

4111d123



فلاپول کامل 285

31216362



صفحه کلاچ 6 پر 399

3701011m91



صفحه کلاچ 285

110178t91



صفحه کلاچ 6 پر 285

31161148

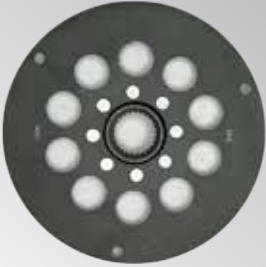

صفحه خرمنکوب 399

193146704



صفحه خرمنکوب 285

3602417m91



صفحه کلاچ 800



صفحه کلاچ رومانی

m10101036

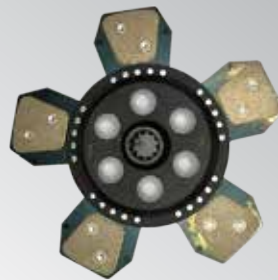

صفحه کلاچ 5 پر 285

116934t91



صفحه کلاچ تمام گرافیتی 285

118500



سنگ زیری 399

310207806



سنگ روی 285

a210125800



سنگ زیری 285

a210208100

لیست دیسک کلاچ ، قطعات دیسک کلاچ و صفحه

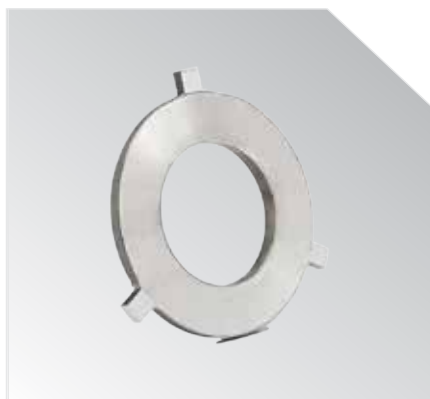

سه پر

805704



سنگ زیری 800

109137t91/1



سنگ روی 399

210126304

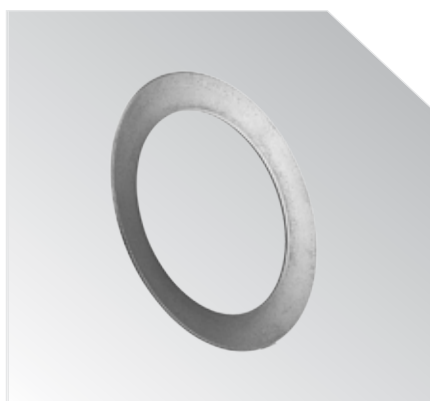

فنر بشقابی 285

a402600800



بلبرینگ فلاپول

6202



بلبرینگ کلاچ

892862m3



انگشتی کلاچ

a213704500

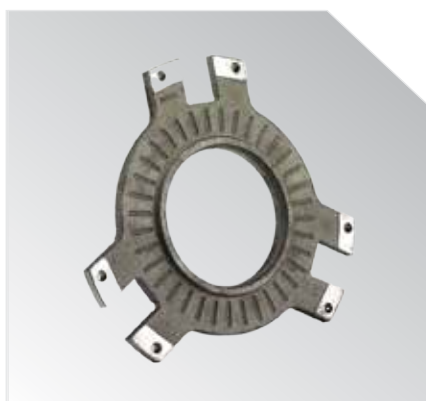

شش پر دیسک کلاچ

a210207200



فنر بشقابی 399

193146704

**واشر فیبری زیر فنر کلاچ****a215407000****پیم کلاچ****a214613100****گوشواره کلاچ****a211518500****فنر انگشتی****a2163063****ست لوازم تعمیر کلاچ****mf4052****فنر دور دیسک****a216241800****زغال کلاچ****886727m2****پیچ مهره انگشتی نازک****a215009600/1****پیچ مهره انگشتی ضخیم****a215009600**

لیست دیسک کلاچ ، قطعات دیسک کلاچ و صفحه



پدال کلاچ کامل

897690m92

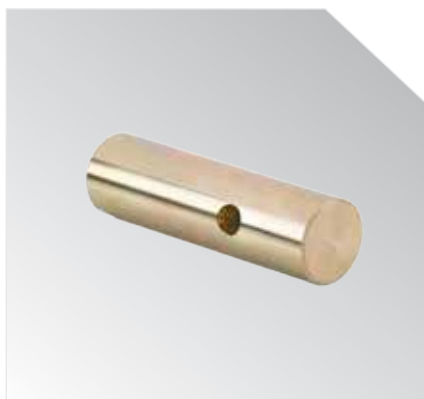

شفت کوتاه دوشاخه کلاچ

1679460m1



شفت بلند دوشاخه کلاچ

180449m1



بوش پدال کلاچ

184592m1



پیچ دور دیسک

887892m1



پایه پدال کلاچ 285

1671130t91

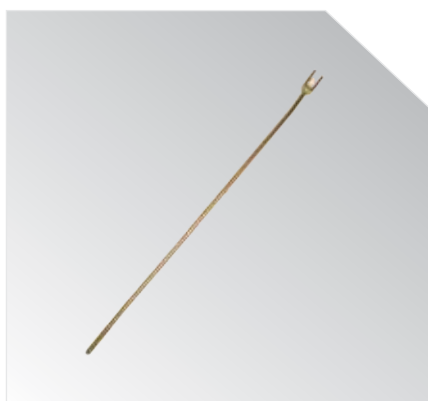

میل کلاچ 399 جدید

113923t91

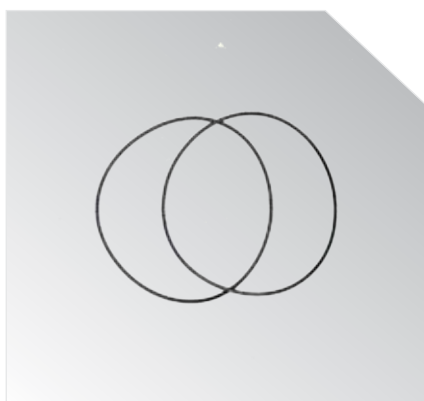

اورینگ قیفی

886089m1



قیفی کلاچ

1693837m2



پایه کلاچ 475



فنر زغال کلاچ

1867690m2



میل کلاچ 285

1861032m92



جک کمکی

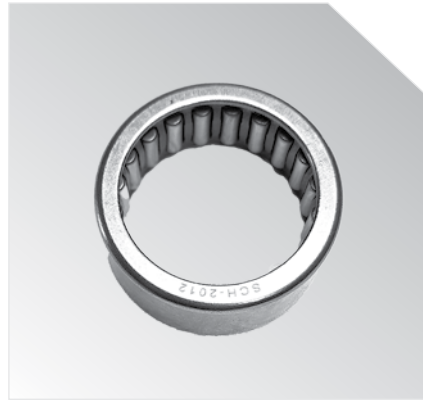

بلبرینگ کوچک قیفی 2012

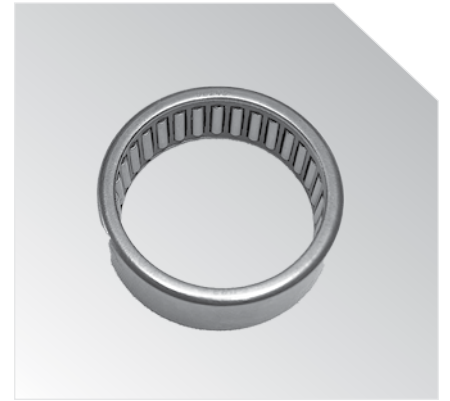

بلبرینگ بزرگ قیفی NJ245



بازو وسط هیدرولیکی ۵ تن ترک